

- CZE** STAVEBNÍ PŘIPRAVENOST - UŽIVATELSKÝ A MONTÁŽNÍ NÁVOD
- SVK** STAVEBNÁ PRIPRAVENOSŤ - UŽIVATEĽSKÝ A MONTÁŽNY NÁVOD
- ENG** CONSTRUCTION DEVELOPMENT – CUSTOM AND ASSEMBLY PLANT
- DE** BAUBEREITSCHAFT – BETRIEBS- UND MONTAGEANLEITUNG
- HUN** ÉPÍTÉSI ELŐKÉSZÜLET – HASZNÁLATI ÉS SZERELÉSI ÚTUTATÓ
- POL** PRZYGOTOWANIE BUDOWLANE
– INSTRUKCJA MONTAŻOWA I INSTRUKCJA OBSŁUGI
- РУС** СТРОИТЕЛЬНАЯ ПОДГОТОВЛЕННОСТЬ
- ИНСТРУКЦИЯ ПО МОНТАЖУ И ИНСТРУКЦИЯ ПОЛЬЗОВАТЕЛЯ

MAGMA

SPRCHOVÝ MASÁŽNÍ PANEL

SPRCHOVÝ MASÁŽNY PANEL

SHOWER MASSAGE PANEL

DUSCH-MASSAGE-PANEEL

MASSZÁZS ZUHANYPANEL

PANEL PRYSZNICOWY DO MASAŻU

ДУШЕВАЯ МАССАЖНАЯ ПАНЕЛЬ

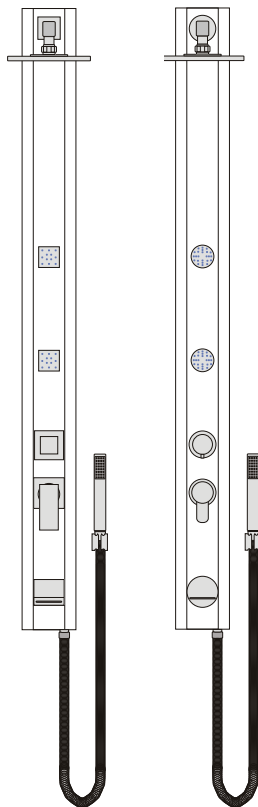

1. Úvod



Sprchový panel do sprchových koutů se zástěnou

- pro namontování na stěnu (varianta A)
- pro namontování do rohu (varianta B)

2. Stavební připravenost

Popis obrázku

- 1) Sprchový panel
 - 2) Vodoinstalační nástěnka G 1/2"
 - 3) Sprchová vanička
 - 4) Okrasné listy
 - 5) Obrys sprchového panelu
 - 6) Stěnový držák sprchy
- montáž vlevo nebo vpravo od panelu
- d) Koleno s vnějším závitem G 1/2"

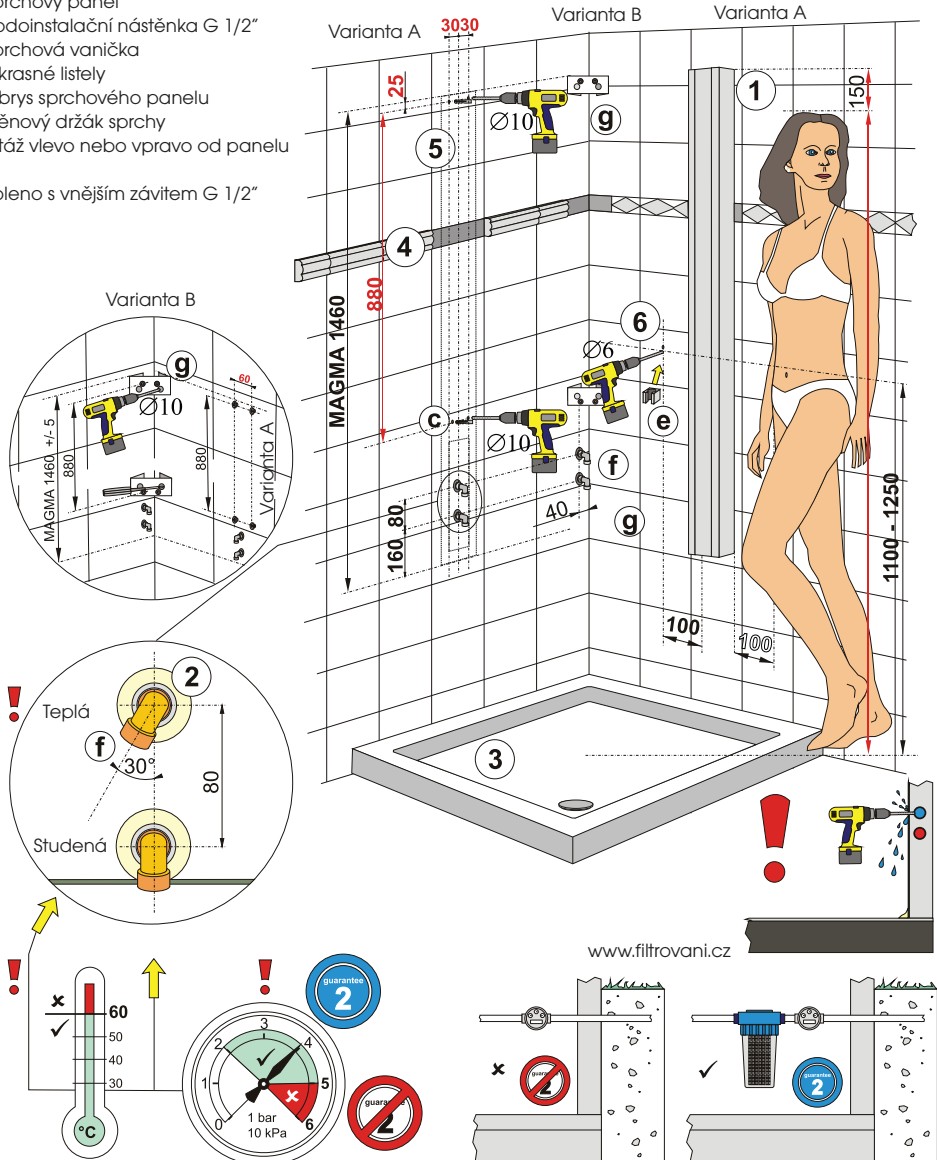

3. Technické parametry

- A Baterie páková
- B Baterie s pěticestým přepínačem
- C Pevná sprcha - déšť
- D Tryska kloubová horní
- E Tryska kloubová spodní
- F Vodopád
- G Držák sprchy
- H Ruční sprcha
- I Hadice sprchy 1m

4. Popis komponentů - funkce

- A Baterie páková

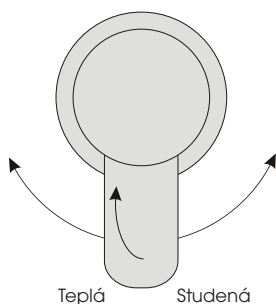

- B Baterie s přepínačem

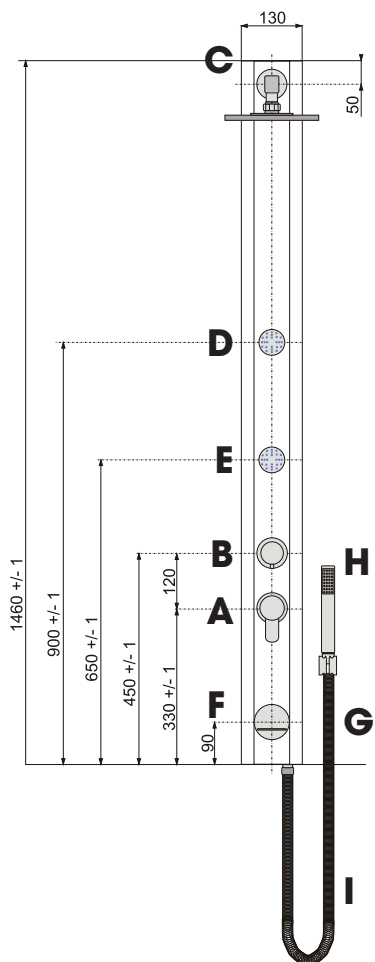
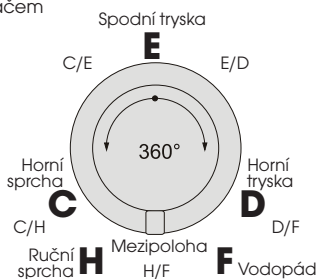

5. Údržba sprchového panelu

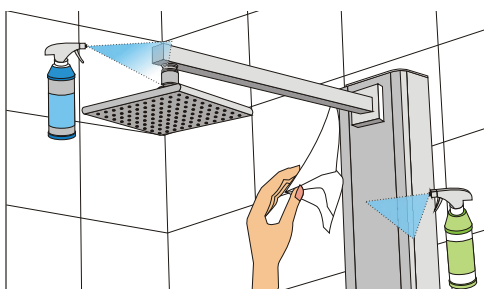

- Alcohol ✓
- Acetone ✗
- Písek ✗



www.HGinternational.com

1. Úvod

SVK

Sprchovací panel do sprchových kútov so zástenou

- na namontovanie na stenu (variant A)

- na namontovanie do rohu (variant B)

2. Stavebná pripravenosť

Popis obrázka

- 1) Sprchovací panel
- 2) Vodoinštalčná nástenka G 1/2"
- 3) Sprchovacia vanička
- 4) Okrasné vanička
- 5) Obrýs sprchovacieho panela
- 6) Stenový držiak sprchy

- montáž naľavo alebo napravo od panela

- d) Koleno s vonkajším závitom G 1/2"

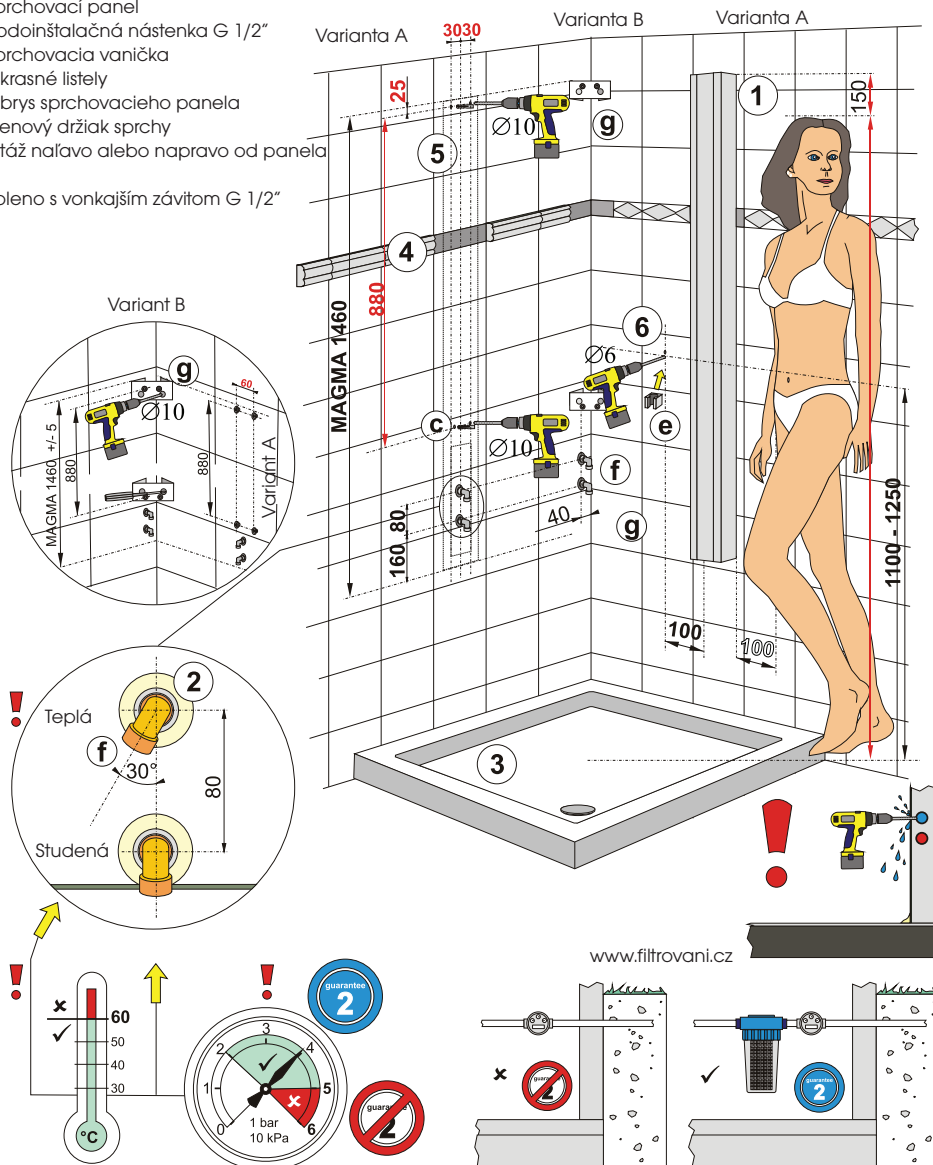

3. Technické parametre

- A Páková batéria
- B Batéria s páčecným prepínačom
- C Pevná sprcha - dážď
- D Kíbová tryska horná
- E Kíbová tryska spodná
- F Vodopád
- G Držiak sprchy
- H Ručná sprcha
- I Hadica sprchy 1 m

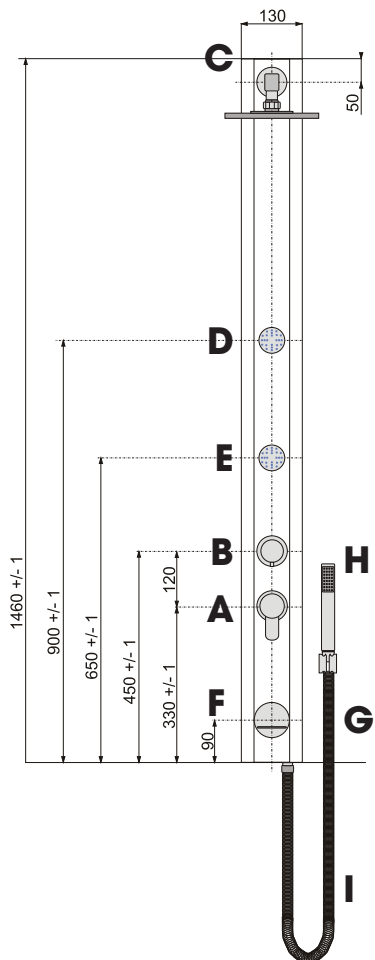

4. Popis komponentov - funkcie

- A Páková batéria

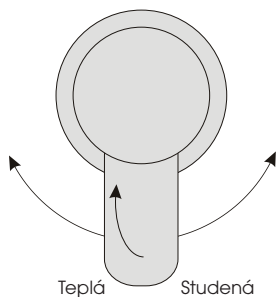

- B Bateria s prepínačom

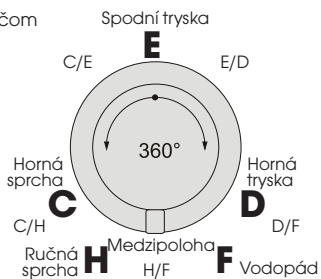

5. Údržba sprchového panela



- Alcohol ✓
- Acetone ✗
- Piesok ✗



www.HGinternational.com

1. Introduction



Shower panel into screened shower enclosures

- For mounting on the wall (Variant A)
- For mounting in the enclosure (Variant B)

2. Construction development

Exhibit description

- 1) Shower panel
 - 2) G 1" water installation wall fixture
 - 3) Shower tray
 - 4) Decorative plinths
 - 5) Shower panel shape
 - 6) Shower wall holder
- Mounting to the left or right of the panel
- d) G 1" elbow with external thread

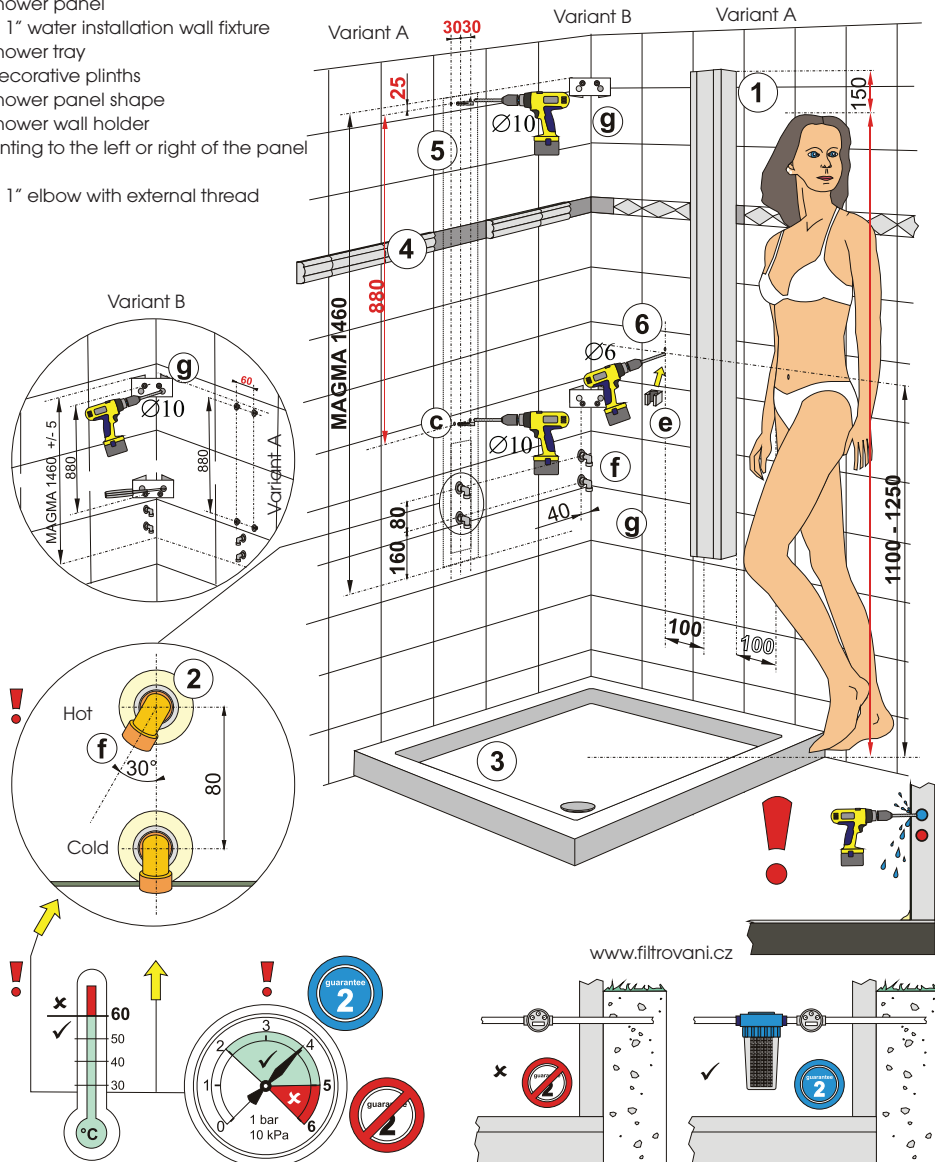

3. Technical parameters

- A) Lever battery
- B) Battery with five-way switch
- C) Fixed shower - rain
- D) Pin-joint upper nozzle
- E) Pin-joint lower nozzle
- F) Waterfall
- G) Shower holder
- H) Manual shower
- I) Shower hose - 1 m

4. Component description - Function

A Lever battery

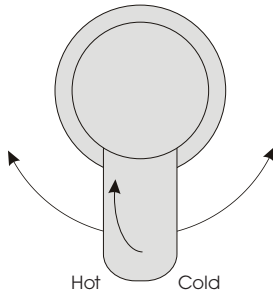

B Battery with switch

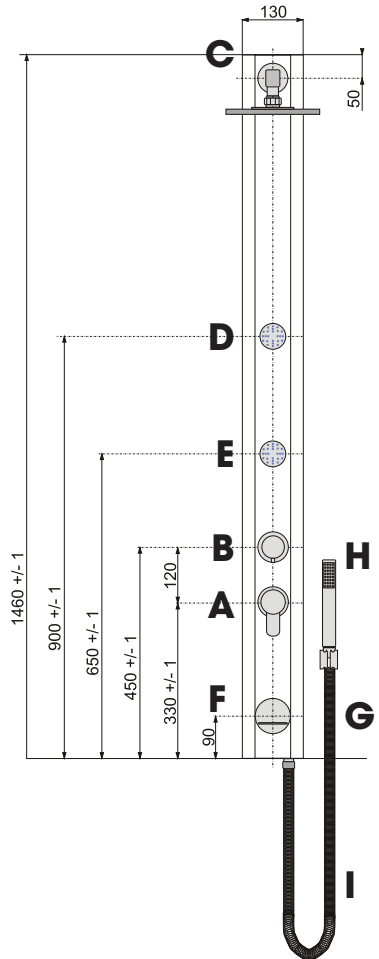
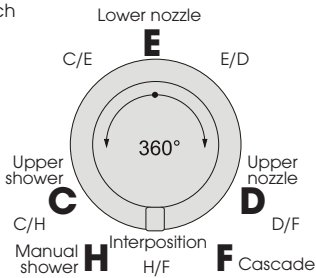

5. Shower panel maintenance

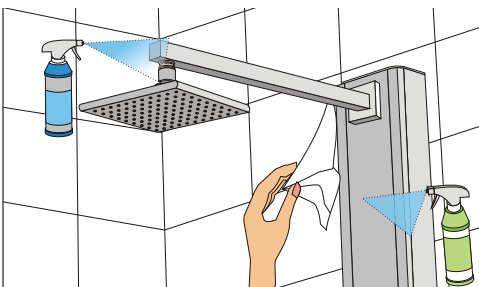

- Alcohol ✓
- Acetone ✗
- Sand ✗



www.HGinternational.com

1. Einleitung

DE

- Duschpaneel für Duschartennungen mit Trennwand
 - zur Wandmontage (Variante A)
 - zur Montage in der Ecke (Variante B)

2. Baubereitschaft

Bildbeschreibung

- 1) Duschpaneel
- 2) Wasserinstallationswandtafel G 1/2"
- 3) Duschwanne
- 4) Zierleisten
- 5) Umriss des Duschpaneels
- 6) Wandhalter für Dusche
- Montage links oder rechts vom Panel
- d) Kniestück mit Außengewinde G 1/2"

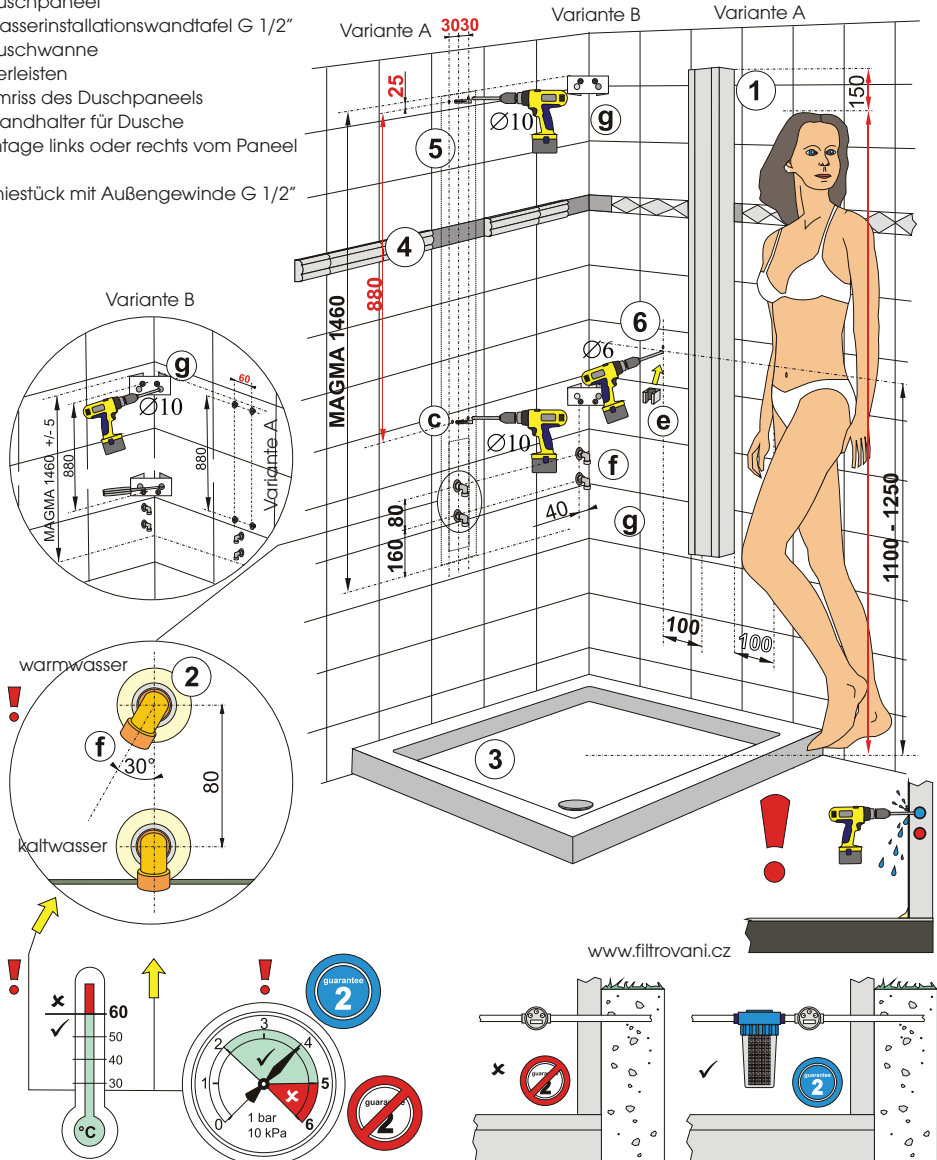

3. Technische Parameter

- A Hebelbatterie
- B Batterie mit Fünfwegschalter
- C Feste Dusche – Regen
- D Obere Gelenkdüse
- E Untere Gelenkdüse
- F Wasserfall
- G Duschkhalter
- H Handdusche
- I Duschschauch 1m

4. Beschreibung der Komponenten – Funktion

A Hebelbatterie

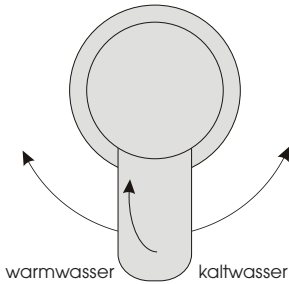

B Batterie mit Umschalter

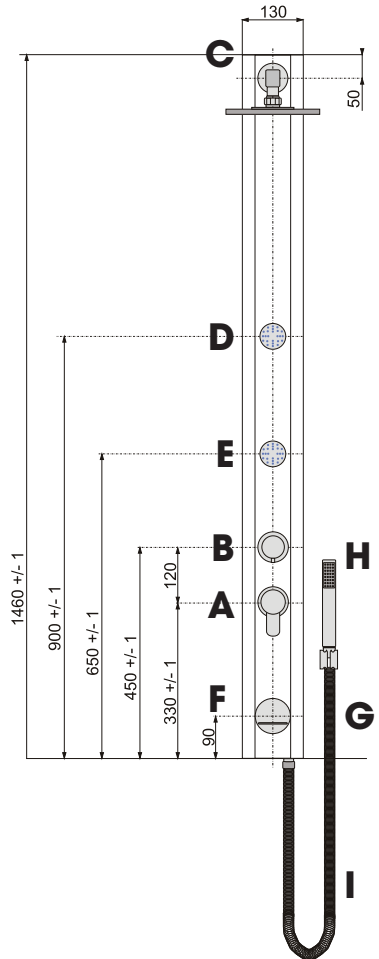
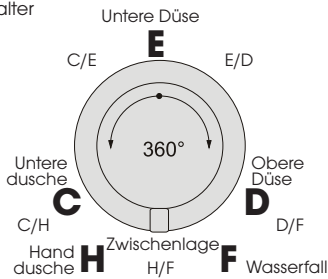

5. Wartung des Duschpaneels

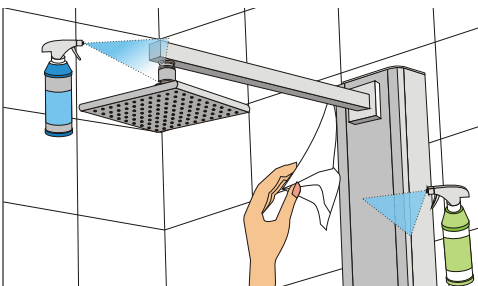

- Alcohol ✓
- Acetone ✗
- Sand ✗



www.HGinternational.com

1. Bevezető

Zuhanypanel paravános zuhanykabinokhoz

- falra szereléshez (A változat)

- sarokba szereléshez (B változat)

2. Építési előkészület

Ábra magyarázata

- 1) Zuhanypanel
 - 2) Vívezeték szerelési fali elem G 1/2"
 - 3) Zuhanytálca
 - 4) Díszítőléc
 - 5) Zuhanypanel körvonal
 - 6) Zuhany fali tartó
- szerelés a paneltől balra vagy jobbra
- d) Külsőmenetes könyök G 1/2"

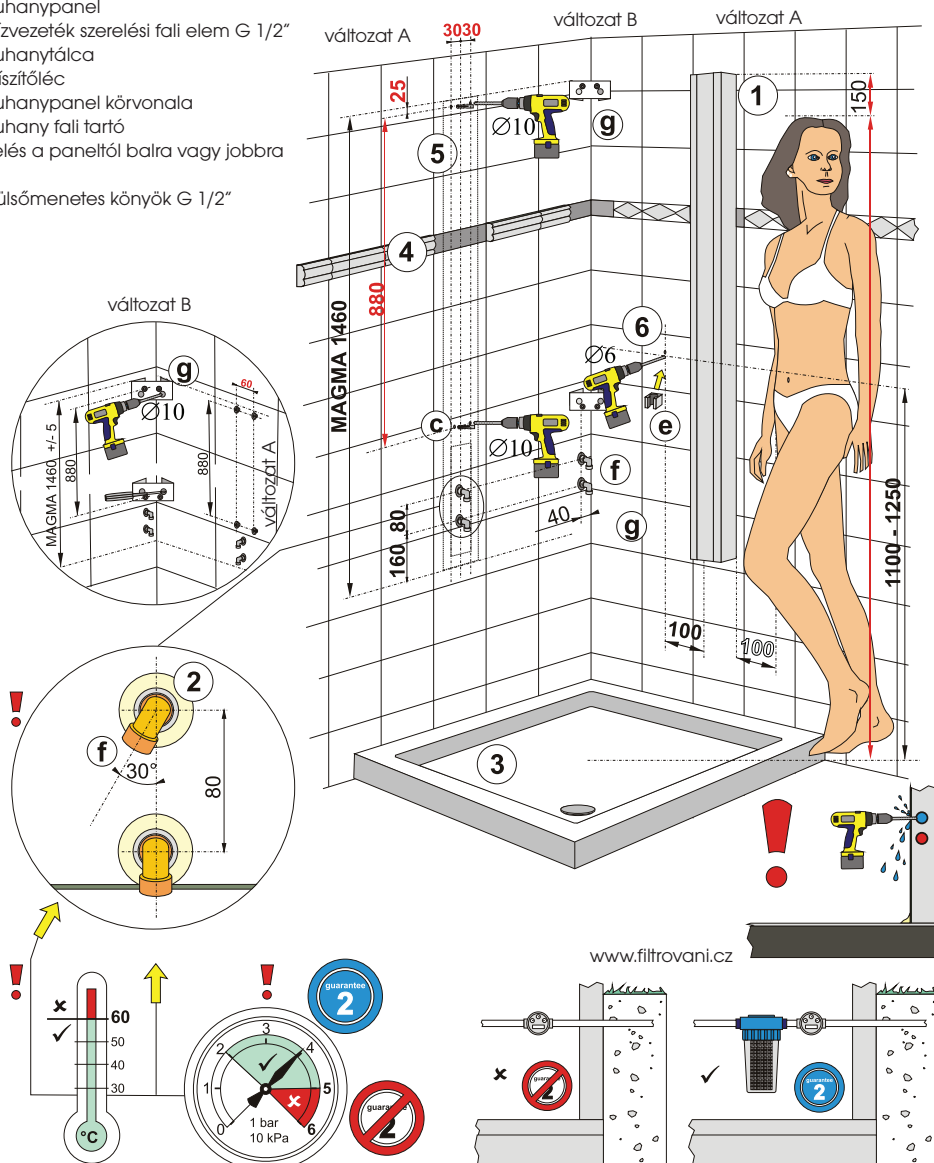

3. Műszaki paraméterek

- A Emelőkaros csaptelep
- B Ötutas váltóval ellátott csaptelep
- C Fix zuhany - eső
- D Csuklós fúvóka - felső
- E Csuklós fúvóka - alsó
- F Vízesés
- G Zuhanytartó
- H Kézi zuhany
- I Zuhanycső 1m

4. Alkotóelemek leírása - funkció

- A Emelőkaros csaptelep

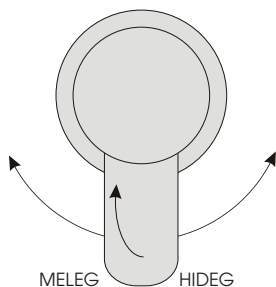

- B Váltóval ellátott csaptelep

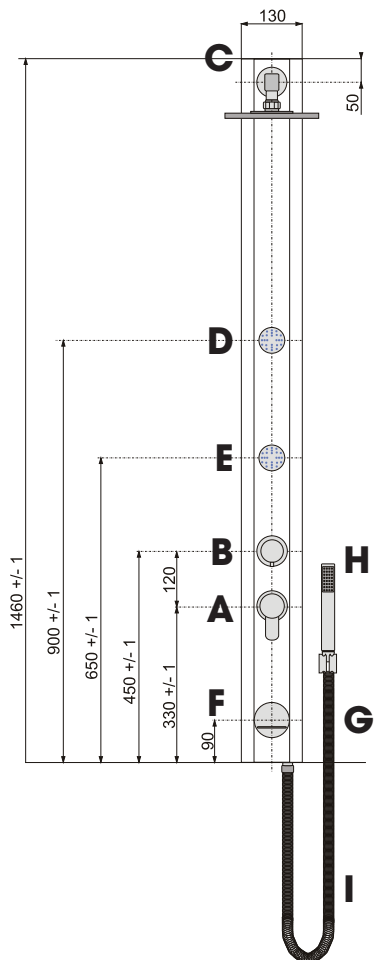
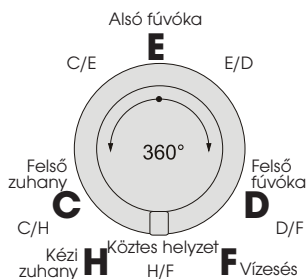

5. Zuhanypanel karbantartása

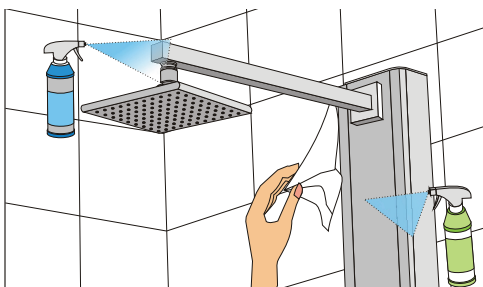

- Alcohol ✓
- Aceton ✗
- Homok ✗



www.HGinternational.com

1. Wstęp



- Panel do kabin prysznicowych z zasłoną
- do montażu na ścianie (wariant A)
- do montażu w rogu (wariant B)

2. Przygotowanie budowlane

Opis rysunku

- 1) Panel prysznicowy
 - 2) Doprowadzenie wody G 1/2"
 - 3) Wanna prysznicowa
 - 4) Paski ozdobne
 - 5) Obrys panelu prysznicowego
 - 6) Uchwyt naścienny prysznica
- montaż na lewo lub na prawo od panelu
- d) Kolano z gwintem zewnętrznym G 1/2"

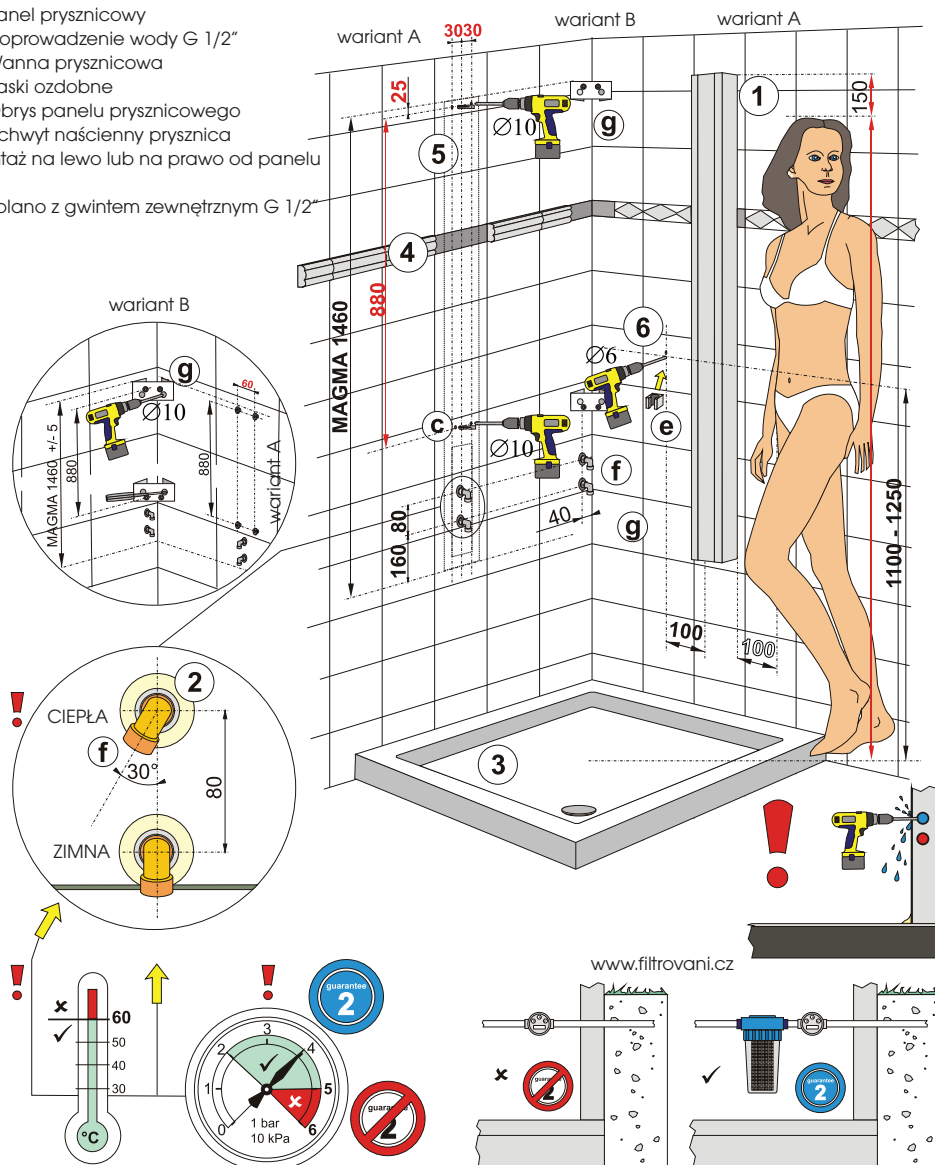

3. Parametry techniczne

- A Bateria dźwigniowa
- B Bateria z przełącznikiem pięciodrożnym
- C Prysznic stały (w formie deszczu)
- D Dysza przegubowa górna
- E Dysza przegubowa dolna
- F Prysznic w formie wodospadu
- G Uchwyt prysznica
- H Prysznic ręczny
- I Wąż prysznicowy 1 m

4. Opis komponentów – działanie

- A Bateria dźwigniowa

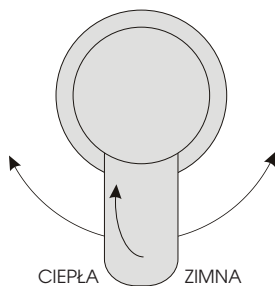

- B Bateria z przełącznikiem

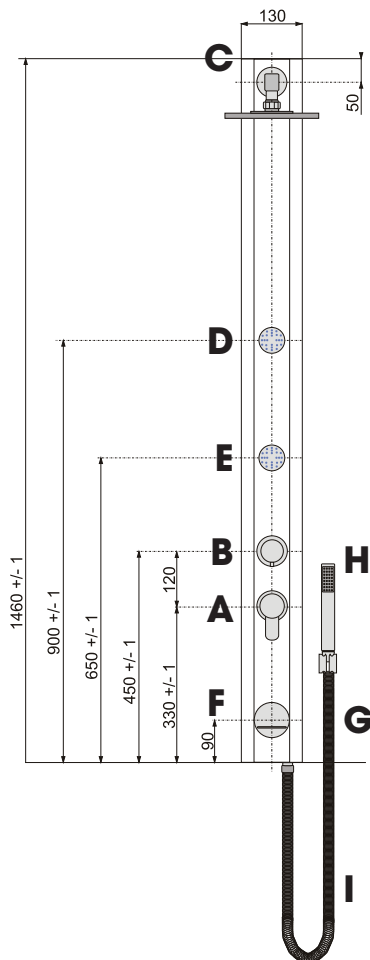
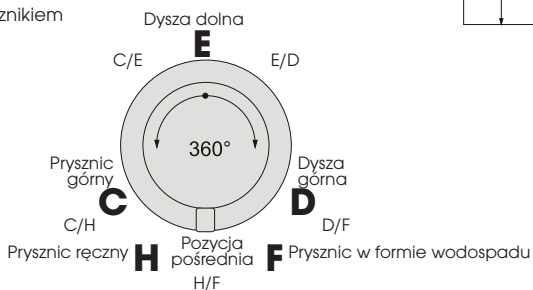

5. Utrzymanie panelu prysznicowego

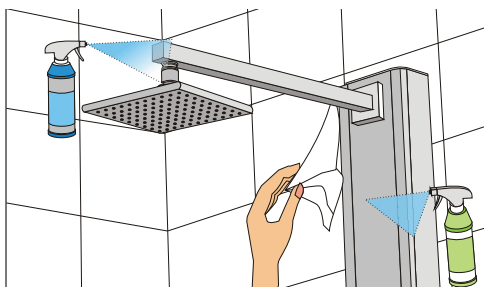

- Alcohol ✓
- Aceton ✗
- Płasek ✗



www.HGinternational.com

1. Введение



Душевая панель для душевых углов со шторкой

- для крепления к стене (вариант А)

- для крепления в углу (вариант В)

2. Строительная подготовленность

Описание изображения

- 1) Душевая панель
- 2) Водомонтажная панель G 1/2"
- 3) Душевой поддон
- 4) Декоративные планки
- 5) Контур душевой панели
- 6) Настенная штанга с держателем душевой лейки

- монтаж с левой или с правой стороны от панели

d) Koleno s vnějším závitem G 1/2"

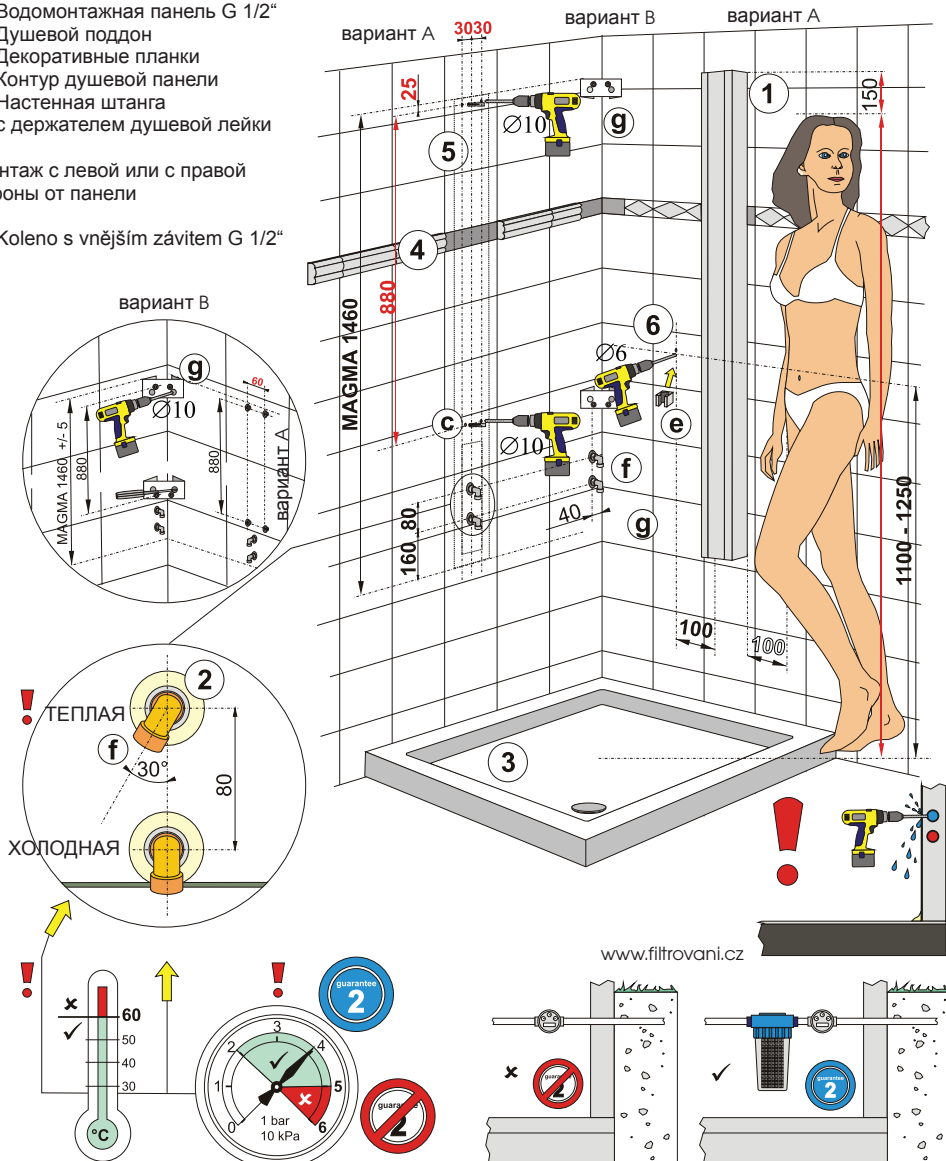

3. Технические параметры

- A Рычажный смеситель
- B Смеситель с пятиступенчатым переключателем
- C Встроенная душевая лейка – дождь
- D Форсунка шарнирная верхняя
- E Форсунка шарнирная нижняя
- F Водопад
- G Штанга с держателем душевой лейки
- H Ручной душ
- I Душевой шланг 1 м

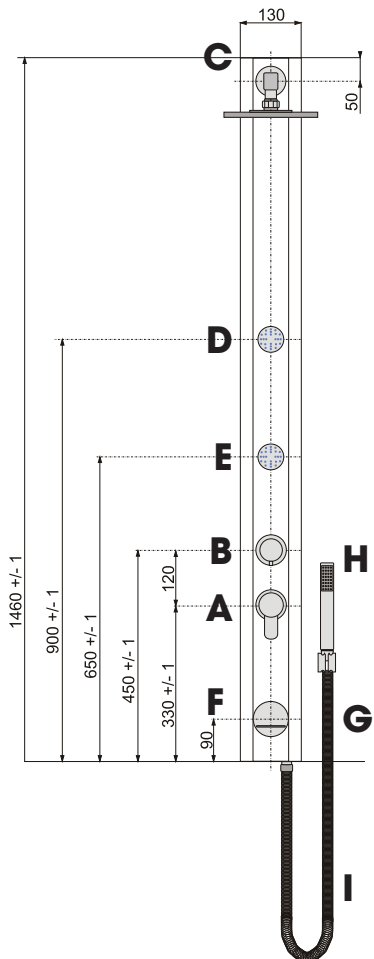

4. Описание компонентов - функции

- A Рычажный смеситель

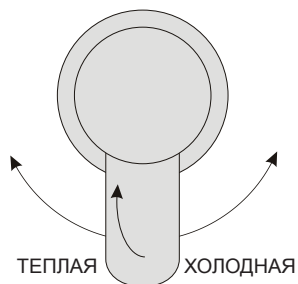

- B Смеситель с переключателем



5. Техническое обслуживание душевой панели

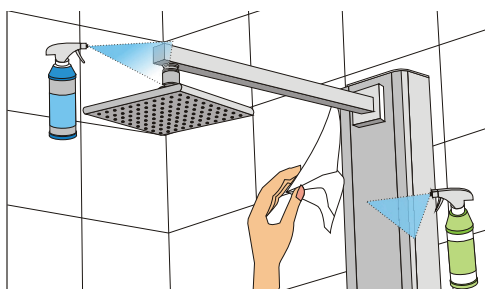

- Алкоголь ✓
- Ацетон ✗
- Песок ✗



www.HGinternational.com

6. Obsah montážního balíčku

- | | |
|------------------------------|------|
| a) Vrut mosaz 5 x 60 | 4 ks |
| b) Vrut nerez | 2 ks |
| c) Hmoždinka Ø 10 | 4 ks |
| d) Hmoždinka Ø 6 | 2 ks |
| e) Stěnový držák sprchy | 1 ks |
| f) Koleno G1/2" s vnějším z. | 2 ks |
| g) Konzola rohová | 2 ks |

6. Obsah montážneho balíčka

- | | |
|--------------------------------|------|
| a) Skrutka mosadz 5 x 60 | 4 ks |
| b) Skrutka nerez | 2 ks |
| c) Príchytka Ø 10 | 4 ks |
| d) Príchytka Ø 6 | 2 ks |
| e) Stenový držiak sprchy | 1 ks |
| f) Koleno G1/2" s vonkajším z. | 2 ks |
| g) Rohová konzola | 2 ks |

6. Assembly package contents

- | | |
|-----------------------------------|---------|
| a) 5 x 60 brass wood screw | 4 units |
| b) Stainless steel screw | 2 units |
| c) 10 mm diameter wall plug | 4 units |
| d) 6 mm diameter wall plug | 2 unit |
| e) Shower wall holder | 1 units |
| f) G1" elbow with external thread | 2 units |
| g) Corner bracket | 2 units |

6. Inhalt des Montagepakets

- | | |
|-------------------------------------|--------|
| a) Messingholzschraube 5 x 60 | 4 Stk. |
| b) Niro-Holzschraube | 2 Stk. |
| c) Dübel Ø 10 | 4 Stk. |
| d) Dübel Ø 6 | 2 Stk. |
| e) Wandhalter für Dusche | 1 Stk. |
| f) Kniestück G1/2" mit Außengewinde | 2 Stk. |
| g) Eckkonsole | 2 Stk. |

6. Szerelési csomag tartalma

- | | |
|------------------------------|------|
| a) Sárgaréz csavar 5 x 60 | 4 db |
| b) Rozsdamentes csavar | 2 db |
| c) Dűbel Ø 10 | 4 db |
| d) Dűbel Ø 6 | 2 db |
| e) Zuhany fal tartó | 1 db |
| f) Kűlsőmenetes kőnyök G1/2" | 2 db |
| g) Sarokkonzol | 2 db |

6. Zawartość pakietu montażowego

- | | |
|---------------------------------|--------|
| a) Wkręt mosiężny 5 x 60 | 4 szt. |
| b) Wkręt nierdzewny | 2 szt. |
| c) Kołek rozporowy Ø 10 | 4 szt. |
| d) Kołek rozporowy Ø 6 | 2 szt. |
| e) Uchwyt naścienny prysznic | 1 szt. |
| f) Kolano G1/2" z gwintem zewn. | 2 szt. |
| g) Konsola narożna | 2 szt. |

6. Содержание монтажного комплекта

- | | |
|--|-------|
| a) Шуруп латунь 5 x 60 | 4 шт. |
| b) Шуруп, нержавеющая сталь | 2 шт. |
| c) Дюбель Ø 10 | 4 шт. |
| d) Дюбель Ø 6 | 2 шт. |
| e) Настенная штанга с держателем душевой лейки | 1 шт. |
| f) Колено G1/2" с наружной резьбой | 2 шт. |
| g) Кронштейн угловой | 2 шт. |

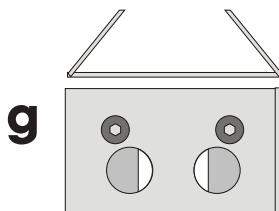
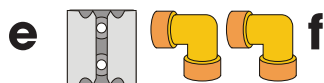
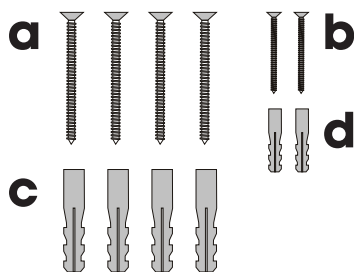

varianta B
variant B
variante B
B változat
variant B
вариант B

7. Nářadí pro montáž

- 1) Tužka
- 2) Vodováha
- 3) Vrták do zdiva Ø 8mm
- 4) Akuvrtačka s příklepem
- 5) Imbus klíč 4
- 6) Šroubovák křížový
- 7) Svinovací metr
- 8) Nástavec křížový

7. Nářadie na montáž

- 1) Ceruzka
- 2) Vodováha
- 3) Vrták do muriva Ø 8 mm
- 4) Aku vrtačka s príklepom
- 5) Imbusový kľúč 4
- 6) Krížový skrutkovač
- 7) Zvinovací meter
- 8) Krížový nástavec

7. Assembly tools

- 1) Pencil
- 2) Water level
- 3) 8mm diameter wall drill
- 4) Impact accuDriller
- 5) Allen wrench
- 6) Phillips screwdriver
- 7) Tape measure
- 8) Phillips adapter



7. Montagewerkzeuge

- 1) Bleistift
- 2) Wasserwaage
- 3) Mauerwerkbohrer Ø 8mm
- 4) Akkuschlagbohrmaschine
- 5) Imbusschlüssel
- 6) Kreuzschraubenzieher
- 7) Rollmeter
- 8) Kreuzansatzstück

7. Szerelési eszközök

- 1) Ceruza
- 2) Vízszintező
- 3) Fúró falazatba Ø 8mm
- 4) Akkus Ütvefúró
- 5) Imbuszkulcs
- 6) Csillagcsavarhúzó
- 7) Mérőszalag
- 8) Csillag bővítmény

7. Narzędzia do montażu

- 1) Ołówek
- 2) Poziomnica
- 3) Wiertło do murów Ø 8 mm
- 4) Wiertarka akumulatorowa udarowa
- 5) Klucz imbus
- 6) Wkrętak krzyżowy
- 7) Mieta zwijany
- 8) Nasadka krzyżowa

7. Инструменты для монтажа

- 1) Карандаш
- 2) Уровень
- 3) Сверло для стены Ø 8 мм
- 4) Дрель аккумуляторная ударная
- 5) Ключ Имбус
- 6) Крестообразная отвертка
- 7) Мерная лента
- 8) Крестообразный наконечник

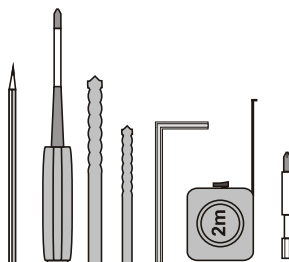

8. Montážní postup

8. Montážny postup

8. Assembly procedure

8. Montageablauf

8. Szerelés menete

8. Sposób montażu

8. Порядок проведения монтажа

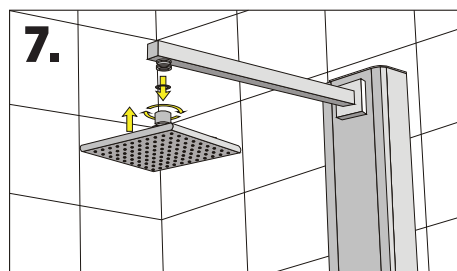
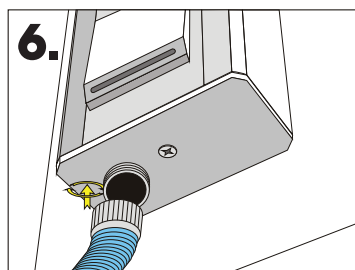
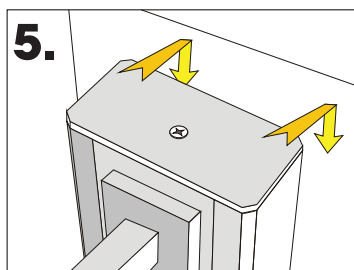
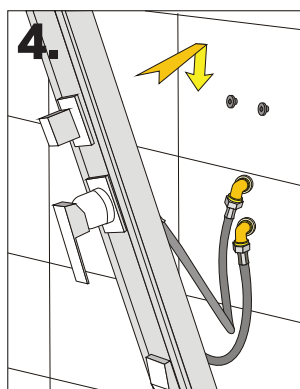
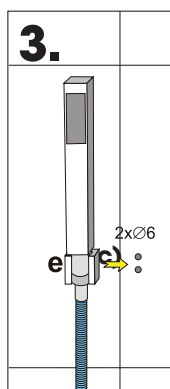
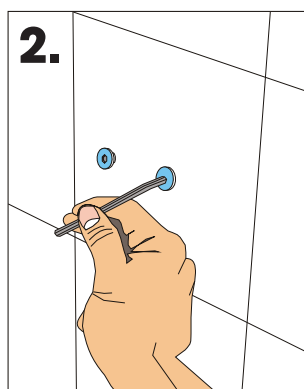
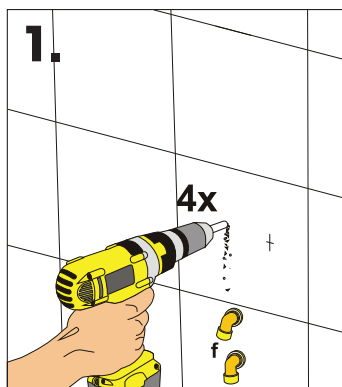

Upozornění:

Výrobek nesmějí používat děti a osoby nesvéprávné bez dozoru!!!

Upozornenie:

Deti a nesvojprávne osoby nesmú používať výrobok bez dozoru!!!

Caution:

Children and non-certified people must not use the product unsupervised!!!

Hinweis:

Das Produkt darf von Kindern und unmündigen Personen nur unter Aufsicht verwendet werden!!!

Figyelmeztetés:

A terméket gyermekek vagy nem önjogú személyek felügyelet nélkül nem használhatják!!!

Uwaga:

Wyrobu nie mogą używać dzieci i osoby niepełnoprawne bez nadzoru!!!

Внимание:

Без присмотра продукт не должны использовать дети и недееспособные лица!!!

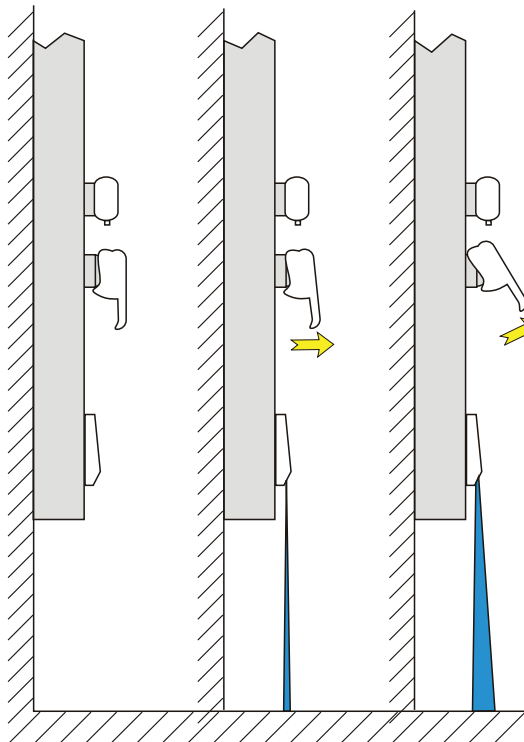

www.teiko.cz